

MIR7011-12

SZKLARNIA POLIWĘGLANOWA PRZYŚCIENNA

Instrukcja montażu i obsługi



POLYCARBONATE GREENHOUSE

Installation and operating manual

SKLENÍK Z POLYKARBONÁTU

Návod k instalaci a obsluze

Importer:

FH Mirpol Emil Dudzik
ul. Ciasna 3, 35-232 Rzeszów
biuro@mirpol.rzeszow.pl
www.mirpol.rzeszow.pl

Mirpol

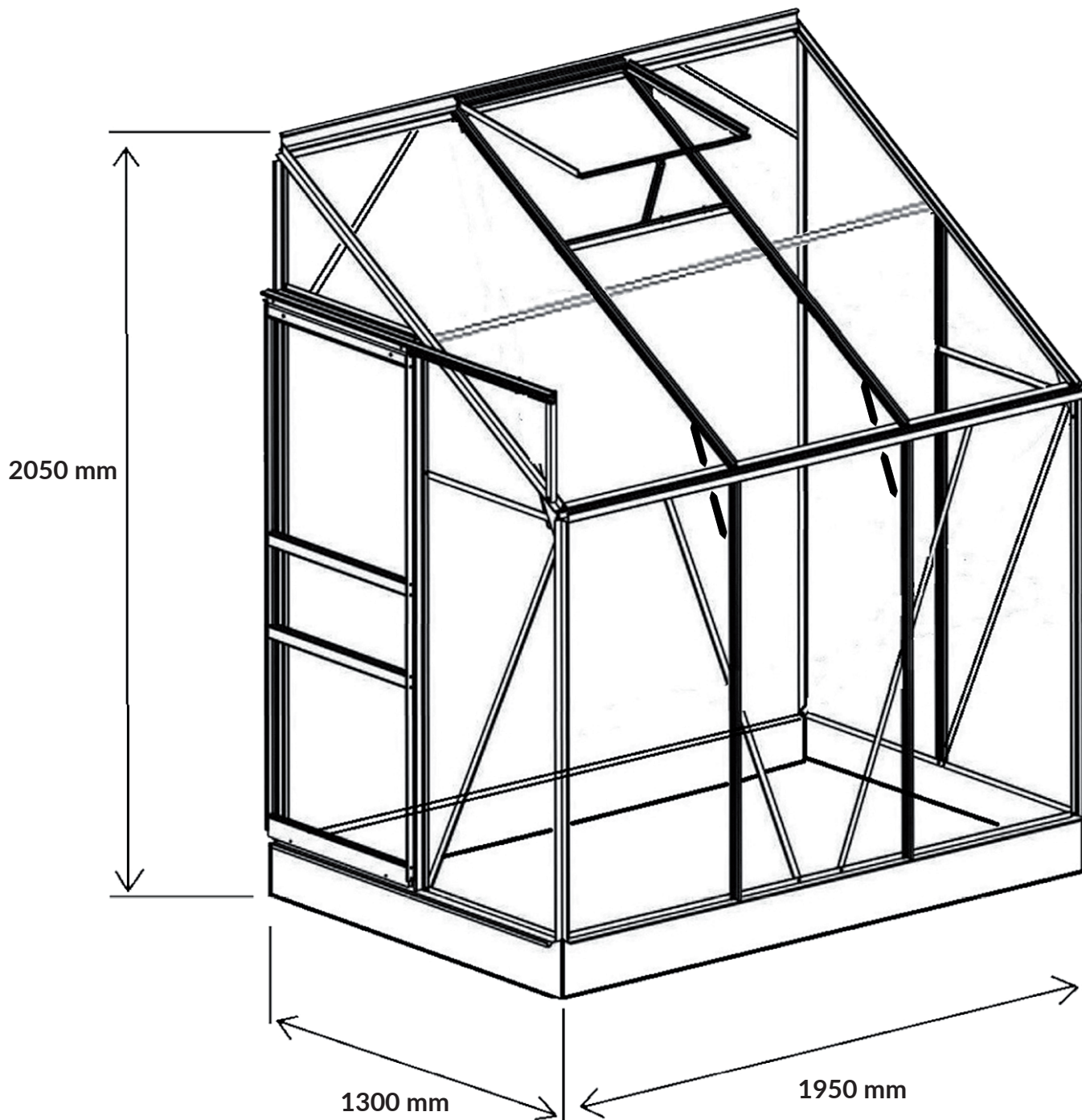

WPROWADZENIE

Drogi Kliencie, gratulujemy zakupu tego wysokiej jakości produktu!

Abyś mógł jak najdłużej cieszyć się swoim nowym produktem, prosimy o uważne przeczytanie instrukcji obsługi / instrukcji użytkownika oraz wszystkich informacji dotyczących bezpieczeństwa przed jego użyciem. Instrukcję użytkownika należy zachować, aby w każdej chwili móc przypomnieć sobie funkcje i sposób montażu produktu. W ramach ciągłego rozwoju produktów zastrzegamy sobie prawo do wprowadzania zmian technicznych służących ulepszaniu.

W związku z tym ilustracje mogą się różnić.

Produkt należy pozostawić tylko osobom, które dokładnie zapoznały się z instrukcją obsługi.

Prosimy o dokładne przestrzeganie instrukcji dotyczących pielęgnacji i konserwacji, aby zapewnić optymalną żywotność produktu i bezpieczeństwo podczas obsługi.

W przypadku pytań dotyczących produktu prosimy o kontakt.

WSKAZÓWKI DOTYCZĄCE BEZPIECZEŃSTWA

Aby uniknąć nieprawidłowego działania, uszkodzenia i uszczerbku na zdrowiu, należy przestrzegać następujących instrukcji bezpieczeństwa:

- Nie przechowywać żadnych łatwopalnych cieczy (benzyna, propan itp.) I nie używać żadnych otwartych źródeł zapłonu (papierosy, ruszty, kominki itp.) w bezpośrednim sąsiedztwie lub w jego pobliżu .
- Przed przystąpieniem do montażu należy zasięgnąć informacji o przepisach budowlanych w określonym urzędzie.
- Nie wieszaj żadnych przedmiotów na dachu.
- Produkt nie jest przeznaczony dla dzieci ani do trzymania zwierząt.
- Małe części i plastikowe torby należy przechowywać poza zasięgiem dzieci.
- Istnieje ryzyko obrażeń ciała i szkód materialnych z powodu nieprawidłowego montażu poszczególnych części.

ZASADY UŻYTKOWANIA

- Ten produkt powinien być używany tylko na twardym, równym podłożu.
- Nie zalecamy używania elektronarzędzi do montażu tego produktu.
- Użytkowanie zgodne z przeznaczeniem obejmuje również przestrzeganie instrukcji. Jakikolwiek użycie wykraczające poza ten zakres (np. użycie siły) lub nieautoryzowane zmiany (np. przeróbka) mogą spowodować zagrożenie i są uważane za niewłaściwe.
- Produkt jest przeznaczony wyłącznie do użytku prywatnego, a nie do celów komercyjnych.
- Nie używaj tego produktu, jeśli brakuje jakiegokolwiek części, jest ona uszkodzona lub zużyta.
- Jeśli zgłaszane są silne wiatry i burze, zalecamy użycie zestawu kotwiczowego (brak w zestawie).
- Producent nie odpowiada za szkody spowodowane skutkami natury.
- Natychmiast usuwaj z dachu zalegający śnieg.
- Nigdy nie używaj ściernych ani chemicznych środków czyszczących.

BARDZO WAŻNE PROCEDURY POSTĘPOWANIA PODCZAS MONTAŻU

- Wszystkie części są dopasowywane do siebie automatycznie i zaprojektowane tak, aby wszystkie idealnie do siebie pasowały.
- Aby upewnić się, że wszystkie części do siebie pasują, bardzo ważne jest, aby dokręcić śruby ramy aluminiowej dopiero po zakończeniu montażu płyt ściennych. Przed montażem rusztowania należy tylko luźno dokręcić wszystkie śruby.
- Otwory w profilach aluminiowych są owalne, dlatego by w razie potrzeby, wszystkie części ramy aluminiowej można było przesuwac / dopasowywać do siebie po zainstalowaniu wszystkich płyt ściennych. Dopiero wtedy należy mocno dokręcić wszystkie śruby!
- Ze względu na gabaryty produktu zalecamy montaż w miejscu, w którym będzie używany później.
- Aby uniknąć uszkodzeń, produkt powinien być składany przez co najmniej dwie osoby.
- Upewnij się, że masz pod ręką odpowiednie narzędzia oraz że masz dużo miejsca i czyste, suche miejsce do montażu.
- Podczas montażu trzymaj małe dzieci z daleka. Uwaga, ryzyko obrażeń!
- W razie potrzeby użyj odpowiedniej drabiny.
- Zarezerwuj czas na montaż, tak żeby nie przerywać prac w połowie. Pozostawienie szklarni niezmontowanej może spowodować uszkodzenia lub zniszczenia z powodu warunków atmosferycznych.
- Prosimy o dokładne przestrzeganie wszystkich etapów montażu (należy pamiętać, że poniższe obrazy nie odzwierciedlają rzeczywistej skali).
- Rozpakuj wszystkie części i elementy zestawu i umieść je na wierzchu pudełka lub innej czystej powierzchni. Sprawdź zawartość i kompletność dostawy.

INTRODUCTION

Dear customer, congratulations on purchasing this high-quality product!

So that you can enjoy your new product as long as possible, please read the operating instructions / instructions for use and all safety information carefully before using it. Keep the instructions for use so that you can recall the functions and installation method of the product at any time. As part of continuous product development, we reserve the right to make technical changes for improvement.

The illustrations may therefore differ.

The product should be left only to people who have carefully read the instructions for use.

Please follow the care and maintenance instructions carefully to ensure optimal product life and safe handling.

Please contact us if you have any questions about the product.

RECOMMENDATIONS FOR SAFETY RULES OF USE

To avoid malfunction, damage and injury, observe the following safety instructions:

- Do not store any flammable liquids (petrol, propane, etc.) and do not use any open ignition sources (cigarettes, grills, fireplaces, etc.) in the immediate vicinity.
- Before starting the installation, check with the relevant building regulations.
- Do not hang any items on the roof.
- The product is not intended for children or keeping animals.
- Keep small parts and plastic bags out of the reach of children.
- There is a risk of injury and material damage due to incorrect installation of individual parts.

USAGE RULES

- This product should only be used on firm, level ground.
- Do not use power tools to assemble this product.
- Intended use also includes compliance with the instructions. Whatever other usage (e.g. use of force) or unauthorized changes (e.g. alteration) may create a hazard and are considered inappropriate.
- The product is intended for private use only, not for commercial purposes.
- Do not use this product if any part is missing, damaged or worn.
- If high winds and storms are reported, we recommend using an anchor kit (not included).
- The manufacturer is not liable for damages caused by the effects of nature.
- Clear snow from the roof immediately.
- Never use abrasive or chemical.

VERY IMPORTANT ASSEMBLY PROCEDURES

- All parts fit together automatically and are designed to fit perfectly together.
- To make sure that all parts fit together, it is very important to tighten the screws on the aluminum frame only after completing the installation of the wallboards. Before assembling the scaffolding, only loosely tighten all bolts.
- The holes in the aluminum profiles are oval, so that, if necessary, all parts of the aluminum frame can be moved / adjusted to each other after installing all the wall panels. Only then should all screws be tightened!
- Due to the dimensions of the product, we recommend installation in a place where it will be used later.
- To avoid damage, the product should be assembled by at least two people.
- Make sure you have the correct tools at hand, that you have plenty of space, and that it is clean, dry place for assembly.
- Keep small children away during assembly. Attention, risk of injury!
- Use a suitable ladder if necessary.
- Take sufficient time to assemble and don't stop once you start. Greenhouse that wasn't completely built can be damaged or destroyed due to the weather.
- Please carefully follow all steps of the assembly (please note that the following pictures do not reflect real scale).
- Unpack all parts and kit components and place them on top of the box or other clean surface. Check the contents and completeness of the delivery. Be careful not to scratch the floor.

ÚVOD

Vážený zákazníku, gratulujeme vám k zakoupení tohoto vysoce kvalitního produktu!

Abyste si svůj nový výrobek mohli užívat co nejdéle, přečtěte si před použitím pečlivě návod k instalaci a obsluze a všechny bezpečnostní informace. Uchovejte si návod k použití, abyste si mohli kdykoli vybavit funkce a způsob instalace produktu. V rámci neustálého vývoje produktů si vyhrazujeme právo provádět technické změny za účelem zlepšení.

Ilustrace se proto mohou lišit.

Výrobek mohou skládat pouze osoby, které si pečlivě přečetli návod k použití.

Dodržujte prosím pečlivě pokyny bezpečného zacházení a údržby, abyste zajistili optimální životnost výrobku.

Pokud máte k produktu jakékoli dotazy, neváhejte nás kontaktovat.

BEZPEČNOSTNÍ POKYNY

Abyste se vyhnuli špatnému zacházení, poškození nebo zranění, dodržujte následující bezpečnostní pokyny:

- Neskladujte žádné hořlavé kapaliny (benzín atd.) a nepoužívejte žádné otevřené zápalné zdroje (cigarety, grily atd.) v bezprostřední blízkosti skleníku nebo ve skleníku.
- Před zahájením instalace si ověřte stavební předpisy na příslušném úřadě.
- Nezavěšujte na střechu žádné předměty.
- Výrobek není určen pro děti ani pro přebývání zvířat.
- Malé části a plastové sáčky uchovávejte mimo dosah dětí.
- V důsledku nesprávné montáže jednotlivých dílů hrozí nebezpečí úrazu a věcných škod.











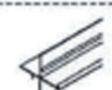

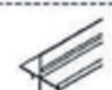



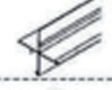
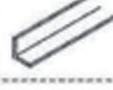



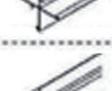
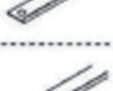
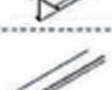







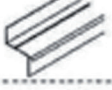

PODMÍNKY POUŽITÍ

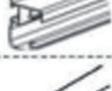











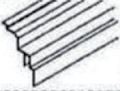

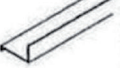

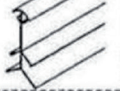
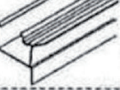

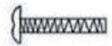
- Tento výrobek by měl být používán pouze na pevném, rovném povrchu.
- K montáži tohoto výrobku nedoporučujeme používat elektrické nářadí.
- K zamýšlenému použití patří také dodržování pokynů. Jakékoli použití mimo tento rozsah (např. použití síly) nebo neoprávněné změny (např. úpravy) mohou být nebezpečné a jsou považovány za nevhodné.
- Výrobek je určen pouze pro soukromé použití, nikoli pro komerční účely.
- Nepoužívejte tento výrobek, pokud některá část chybí, je poškozená nebo opotřebovaná.
- Pokud jsou hlášeny silné větry a bouře, doporučujeme upevnit skleník kotvící sadou (není součástí dodávky).
- Výrobce neručí za škody způsobené vlivy přírody.
- Okamžitě odklízejte sníh ze střechy.
- Nikdy nepoužívejte abrazivní nebo chemické čisticí prostředky.

VELMI DŮLEŽITÝ POSTUP PŘI MONTÁŽI

- Všechny díly jsou navrženy tak, aby do sebe dokonale zapadaly.
- Abyste zajistili, že všechny části do sebe zapadají, je velmi důležité, abyste šrouby na hliníkovém rámu utáhli až poté, co dokončíte instalaci nástěnných desek.
- Otvory v hliníkových profilech jsou oválné, takže v případě potřeby lze všechny části hliníkového rámu po instalaci všech stěnových panelů navzájem přesouvat / ustavovat. Teprve poté by měly být všechny šrouby utaženy!
- Vzhledem k rozměrům výrobku doporučujeme instalaci v místě, kde bude později použit.
- Aby nedošlo k poškození, měly by výrobek sestavovat alespoň dvě osoby.
- Ujistěte se, že máte po ruce správné nářadí, dostatek místa a čisté a suché místo instalace.
- Během montáže držte malé děti mimo dosah. Pozor, nebezpečí zranění!
- V případě potřeby použijte vhodný žebřík.
- Na montáž si vyhradte čas, abyste nemuseli práci v polovině montáže přerušit. Ponechání skleníku v nesmontovaném stavu může způsobit poškození nebo zničení v důsledku povětrnostních podmínek.
- Dodržujte prosím pečlivě všechny montážní kroky (obrázky níže neodpovídají skutečnému měřítku).
- Rozbalte všechny díly a elementy a položte je na krabici nebo jiný čistý povrch. Zkontrolujte obsah a úplnost dodávky. Dávejte pozor, abyste nepoškrábali podlahu.

LISTA CZĘŚCI / PARTS LIST / SEZNAM DÍLŮ

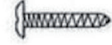
#		MM	#x	#		MM	#x
1		1140 mm	2x	17		1220 mm	1x
2		1490 mm	1x	18		1830 mm	1x
3		1490 mm	1x	19		380 mm	1x
4		1580 mm	1x	20		1525 mm	2x
5		1830 mm	1x	21			2x
6		1995 mm	1x	22		1230 mm	2x
7		1995 mm	1x	23		595 mm	1x
8		615 mm	3x	24		600 mm	1x
9		1575 mm	1x	25		1241 mm	2x
10		1140 mm	2x	26		600 mm	2x
11		1470 mm	2x	27		600 mm	1x
12		610 mm	1x	28		M6x10	73x
13			2x	29		M6 mm	74x
14		1255 mm	1x	30		522 mm	2x
15		635 mm	1x	31		600 mm	1x
16		1215 mm	1x	32		595 mm	1x

#		MM	#x	#		MM	#x
33		598 mm	1x	49			1x
34		1830 mm	1x	50			20x
35		1830 mm	1x				
36		1845 mm	1x				
37			1x				
38		M6x 40 mm	1x				
39			1x				
40			96x				
42			4x				
43			2x				
44			1x				
45			1x				
46			2x				
47		M4.5x19 mm	16x				
48		M4x7.5	6x				

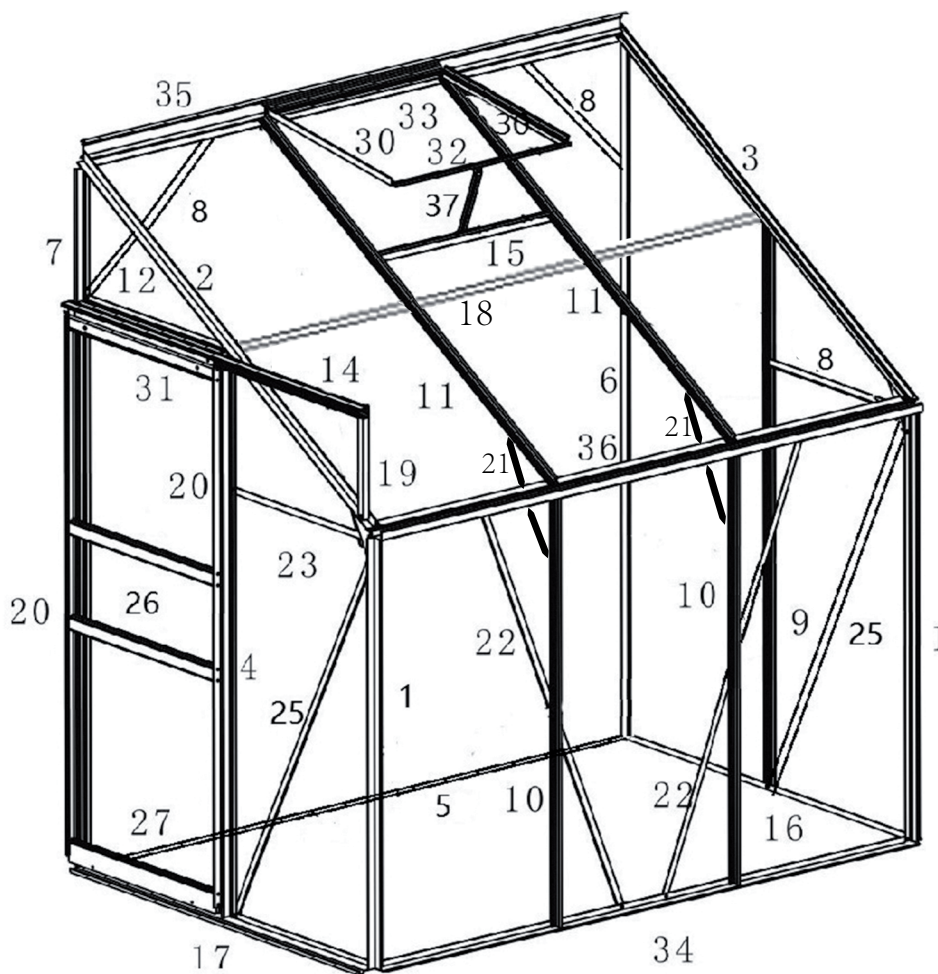

1

51		2
52		2
53		4
54		12
55		16
56		16
57		8

